

# XUVF120M12

fotoelektrik sensör - XUV - çerçeve -  
200X120mm - 12..24VDC - M12



## Ana

Ürün serisi	Telemecanique Photoelectric sensors XU
Seri adı	Uygulama malzeme ambalajlama
Elektronik sensör tipi	Fotoelektrik sensör
Sensör adı	XUV
Sensör tasarımı	Çerçeve
Algılama sistemi	Geçiş ışınlı
Emisyon	Kızılötesi
Optik çerçevenin yol boyutları	200 x 120 mm
Malzeme	Metal
Besleme devresi tipi	DC
Kablolama tekniği	4 telli
Dijital çıkış tipi	PNP veya NPN
Dijital çıkış fonksiyonu	1 NA veya 1 NK programlanabilir
Elektrikli bağlantı	1 erkek konnektör M12, 4 pim
Ürüne özel uygulama	Nesnelerin geçişinin statik algılanması Nesnelerin geçişinin dinamik algılanması
Algılama için minimum nesne çapı	Dinamik mod: 4 mm (0,1...15 m/s) Statik mod: 6 mm

## Tamamlayıcı

Muhafaza malzemesi	Boyalı alüminyum
Lens malzemesi	Altuglass
Çıkış sinyalinin tipi	Gizli
Çıkış tipi	Solid state
Eklenti çıkışı	Alarm çıkışlı
Durum LED'i	Alarm: 1 LED (kırmızı) Çıkış durumu: 1 LED (sarı)
[Us] nominal besleme gerilimi	24 V DC ile ters polarite koruması
Besleme gerilimi limitleri	18...30 V DC
MA cinsinden anahtarlama kapasitesi	<= 100 mA (aşırı yük ve kısa devre koruması)
Anahtarlama frekansı	> 5000 Hz
Maximum voltage drop	<2 V (kapalı durum)
Akım tüketimi	<= 150 mA yüksüz
Zaman gecikme aralığı	0..5 sn kapatma gecikmesi gecikme
Maximum delay first up	100 ms
Maximum delay recovery	0,1 ms
Ayarlama	Potansiyometre ile hassasiyet ayarı
Derinlik	25 mm
Yükseklik	230 mm
Genişlik	205 mm
Ürün ağırlığı	1,06 kg



## Ortam

Ürün sertifikaları	CE cULus
Nominal çalışma ortam sıcaklığı	0...60 °C
Depolama ortam koşulları	-20...80 °C
Ortamdaki ışığa bağlılık	3000 Lux akkor ışık 10000 lux güneş ışığı
Titreşim direnci	25 gn, genlik = +/- 2 mm[Alan](f =[Alan]10...55 Hz) 'e uygunIEC 60068-2-6
Darbe dayanımı	30 gn (süre = 11 ms) 'e uygunIEC 60068-2-27
IP koruma derecesi	IP65 'e uygunIEC 60529

## Paketleme üniteleri

Birim paket türü 1	PCE
Paketteki birim sayısı	1
Paket ağırlığı (Lbs)	1,156 kg
Paket 1 Yükseklik	3,4 cm
Paket 1 genişliği	42,8 cm
Paket 1 Uzunluk	28,8 cm
Birim paket türü 2	S04
Paketteki birim sayısı 2	6
Paket 2 Ağırlığı	8,36 kg
Paket 2 Yükseklik	30,0 cm
Paket 2 genişliği	40,0 cm
Paket 2 Uzunluk	60,0 cm

## Sürdürülebilirlik Teklifi

REACH Düzenlemesi	 REACH Bildirisi
EU RoHS Direktifi	Proaktif uyumluluk (Ürün, EU RoHS yasal kapsamında değil)  EU RoHS Bildirisi
Cıva içermez	Evet
RoHS muafiyet bilgileri	 Evet

## Sözleşme garantisini

Garanti	18 months
---------	-----------

Dimensions

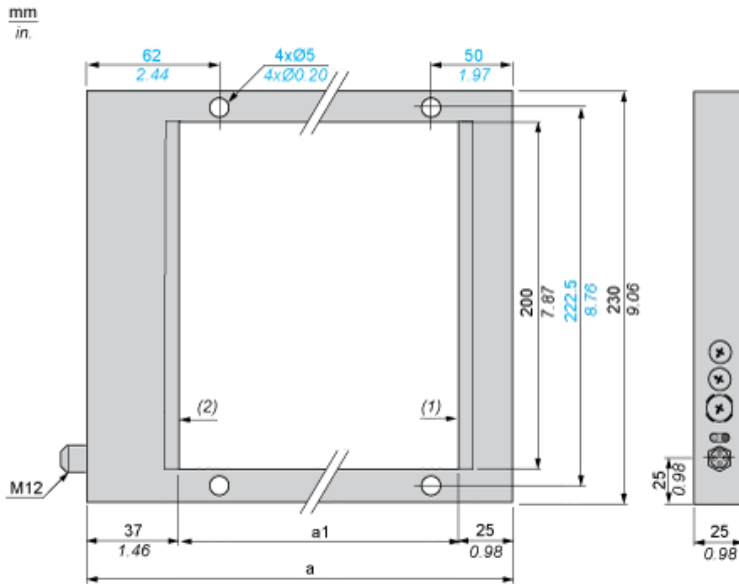

- (1) Transmitting face  
(2) Reception face

Dimensions in mm

a	a1
182	120

Dimensions in in.

a	a1
7.17	4.72

## Wiring Schemes (4-Wire DC)

### PNP Output

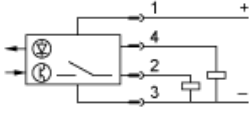

### NPN Output

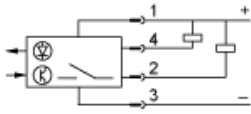

### Connector Scheme

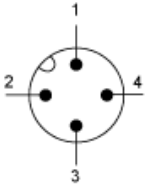

- 1: +
- 2: Not connected
- 3: -
- 4: Output