

# XUK8TAE2MM12

fotoelektrik sensör - XUK -cisim.yans. -Sn 5m  
1çıkış oto PNP/NPN 1çıkış 4,20mA



## Ana

Ürün serisi	Telemecanique Photoelectric sensors XU
Seri adı	Uygulama tertibatı Uygulama malzeme ambalajlama
Elektronik sensör tipi	Fotoelektrik sensör
Sensör adı	XUK
Sensör tasarımı	Kompakt 50 x 50
Algılama sistemi	Arka plan gizlemeli cisimden yansımali
Malzeme	Plastik
Çıkış sinyalinin tipi	Analog + gizli
Kablolama tekniği	5 telli
Dijital çıkış tipi	IOLINK PNP veya NPN
Dijital çıkış fonksiyonu	1 NA veya 1 NK programlanabilir
Analog çıkış aralığı	4...20 mA
Elektrikli bağlantı	1 erkek konnektör M12, 5 pim
Ürüne özel uygulama	Nesne üzerinde mesafe ölçümü
Emisyon	Kırmızı lazer cisimden yansımali mesafe sensörü sınıf 1'e uygunIEC 60825-1
[Sn] nominal algılama mesafesi	5 m cisimden yansımali mesafe sensörü

## Tamamlayıcı

Muhafaza malzemesi	ABS/PC
Lens malzemesi	PMMA
Maksimum algılama mesafesi	5 m cisimden yansımali mesafe sensörü
Çıkış tipi	Analog
Eklenti girişi	Harici teach
Durum LED'i	1 LED (sarı) için çıkış durumu 1 LED (yeşil/sarı) için besleme açık/çıkış durumu
[Us] nominal besleme gerilimi	24 V DCile ters polarite koruması
Besleme gerilimi limitleri	18...30 V DC
MA cinsinden anahtarlama kapasitesi	<= 100 mA (aşırı yük ve kısa devre koruması)
Anahtarlama frekansı	<= 500 Hz
Maximum voltage drop	<2 V
Akım tüketimi	<= 60 mA yüksüz
Maximum delay first up	300 ms
Maximum delay response	1,2 ms
Maximum delay recovery	1,2 ms
Ayarlama	Teach düğmesi veya uzaktan öğretme ile
Derinlik	50 mm
Yükseklik	50 mm
Genişlik	23 mm
Ürün ağırlığı	0,035 kg



## Ortam

Ürün sertifikaları	Ecolab CULus CE UKCA
Çalışma için ortam hava sıcaklığı	-20...50 °C, UL sertifikalı -40...60 °C
Depolama ortam koşulları	-40...80 °C
Titreşim direnci	7 gn, genlik = +/- 1,5 mm[Alan](f =[Alan]10...55 Hz) 'e uygunIEC 60068-2-6
Darbe dayanımı	30 gn (süre = 11 ms) 'e uygunIEC 60068-2-27
IP koruma derecesi	IP67 'e uygunIEC 60529 IP69K 'e uygunIEC 60529 IP69K 'e uygunDIN 40050

## Paketleme üniteleri

Birim paket türü 1	PCE
Paketteki birim sayısı	1
Paket ağırlığı (Lbs)	56,0 g
Paket 1 Yükseklik	3,0 cm
Paket 1 genişliği	6,0 cm
Paket 1 Uzunluk	9,0 cm
Birim paket türü 2	S01
Paketteki birim sayısı 2	28
Paket 2 Ağırlığı	1,785 kg
Paket 2 Yükseklik	15,0 cm
Paket 2 genişliği	15,0 cm
Paket 2 Uzunluk	40,0 cm

## Sürdürülebilirlik Teklifi

REACH Düzenlemesi	 REACH Bildirisi
EU RoHS Direktifi	Proaktif uyumluluk (Ürün, EU RoHS yasal kapsamında değil)  EU RoHS Bildirisi
Cıva içermez	Evet
RoHS muafiyet bilgileri	 Evet

## Sözleşme garantisi

Garanti	18 months
---------	-----------

Dimensions

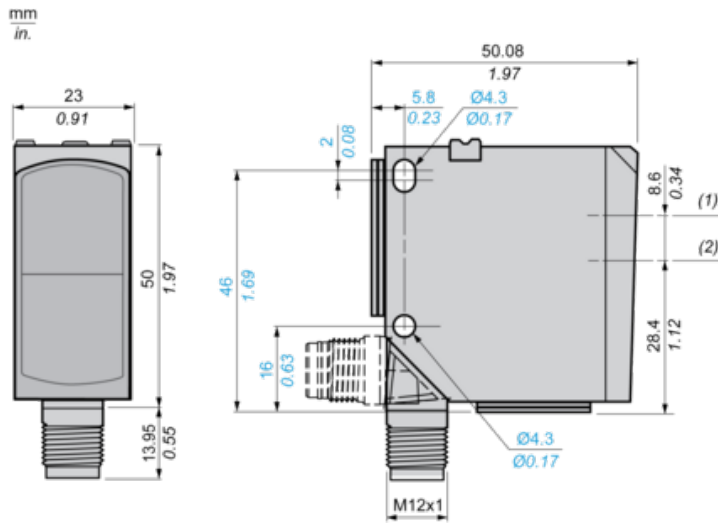

- (1) Transmitter optical axis
- (2) Receiver optical axis

Connections and Schema

Connector Wiring

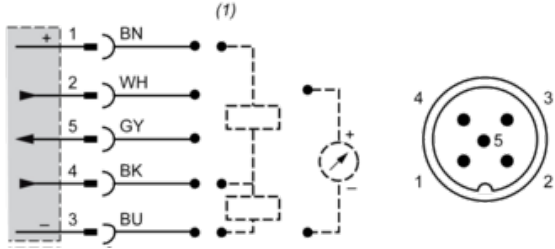

(1) Auto-detect

1 : + UB (BN: Brown)

2 : QA (WH: White)

3 : -UB (BU: Blue)

4 : Q/IO-Link (BK: Black)

5 : IN (GY: Grey)

Note : In OI-Link mode, a 4-pin cable must be used.

Curves

Size of light spot (typical)

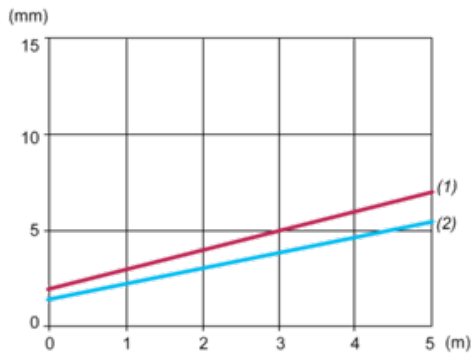

(1) Vertical (y)

(2) Horizontal (x)

0...15 mm : Size

0...5 m : Distance

Curves

Output characteristic curve

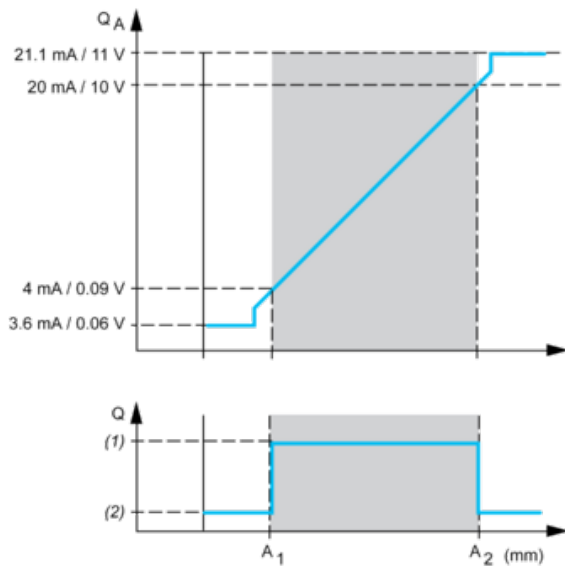

$Q_A$  : Analogue output

$Q$  : Switching output

(1) High

(2) Low

Mounting

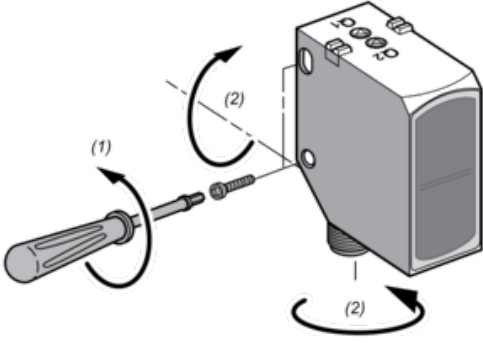

- (1) < 1,5 Nm (13 lb-in)  
(2) < 1 Nm (8.85 lb-in)